

GEV

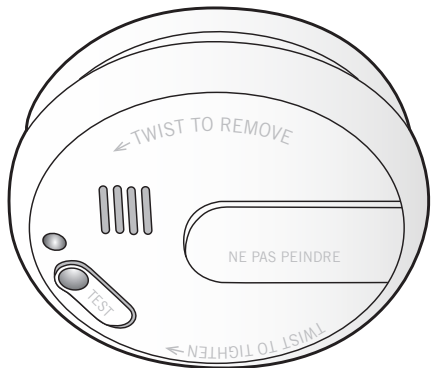

www.gev.de

04245
FMR 4245



04245

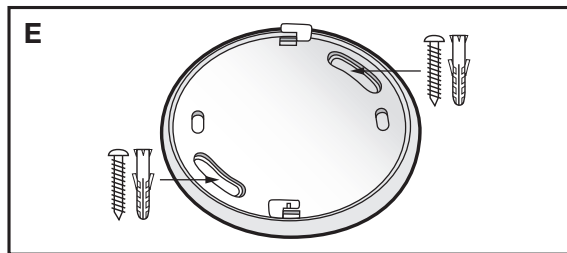
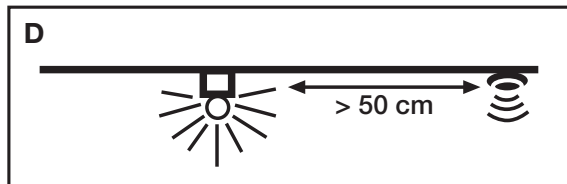
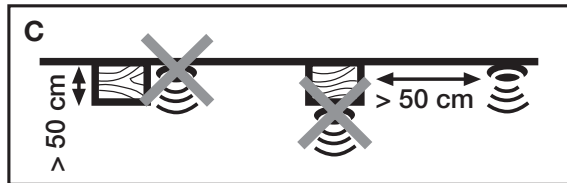
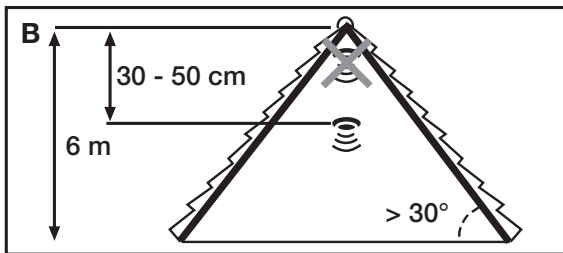
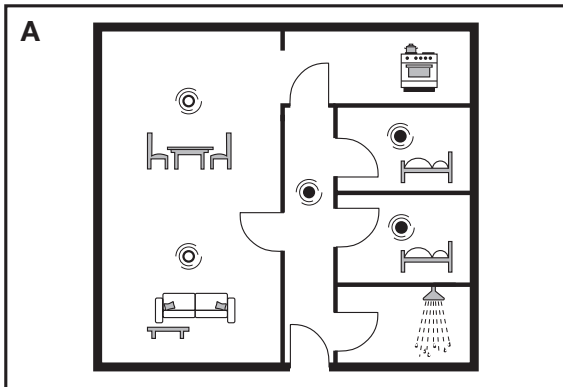

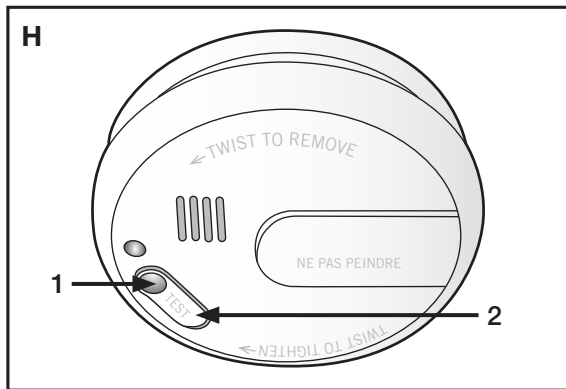
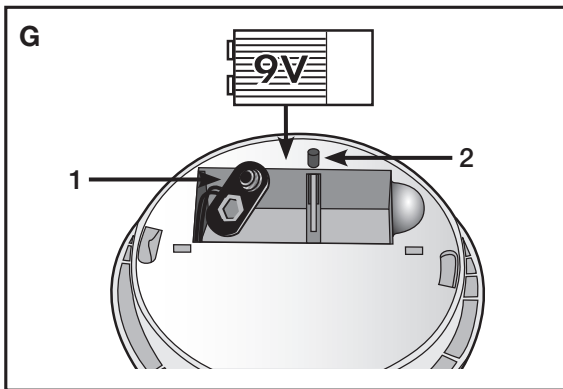
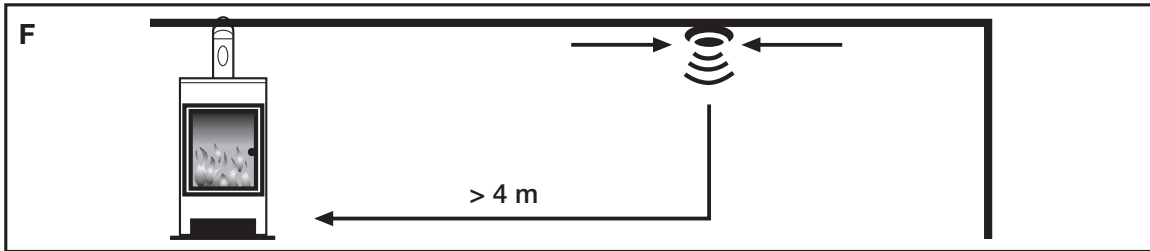

Rauchwarnmelder FMR 4245

Dieser Rauchwarnmelder ist konzipiert, um eine Frühwarnung bei der Entstehung eines Brandes zu geben. Alarm wird ausgelöst sobald Rauch in das Innere des Gerätes eindringt. Flammen werden vom Gerät nicht wahrgenommen. Ein Großteil der Brände findet nachts statt. Da der Mensch während des Schlafes nichts riecht, jedoch bei Geräuschen erwacht, schützen Rauchwarnmelder wirksam und frühzeitig vor der drohenden Gefahr.

Einsatzbereiche: Wohnungen, Wohnhäuser

Alarmsignal: Akustisches Signal mit ca. 85 dB/3 m

Informationen zum Verhalten im Brandfall erhalten Sie auf Anfrage von Ihrer Feuerwehr. Viele Wehren und Brandversicherungen halten entsprechende Merkblätter bereit und weisen darin auch auf die Notwendigkeit von Rauchwarnmeldern hin.

Montageort

Für eine umfassende Abdeckung von Haushalten sollten Rauchwarnmelder in allen Räumen, Korridoren, Lagerbereichen, Keller- und Speicherräumen installiert werden. Eine minimale Absicherung wird erreicht durch je einen Rauchwarnmelder im Flur und im Treppenbereich auf jeder Etage und in jedem Schlafbereich **Abb. A**. In Häusern mit mehreren Wohneinheiten sollte jede Familie ihre eigenen Rauchwarnmelder installieren.

- Nicht in Badezimmern oder Garagen montieren. In Küchen nur, falls ein Mindestabstand von 4 Metern von Herden und ähnlichen Emissionsquellen möglich ist.
- Nicht in stark zuggefährdeter Umgebung, z. B. in der Nähe von Entlüftungsschächten installieren. Die Luftbewegung könnte u. U. verhindern, dass der Rauch den Melder erreicht.
- Nicht in sehr staubigen Bereichen bzw. in Bereichen mit sehr hoher Luftfeuchtigkeit montieren.
- Nicht in Spitzecken montieren, da sich hier im Brandfalle rauchfreie Luft ansammeln könnte. Bei Räumen mit Dachneigung über 30° und einer Gesamtraumhöhe bis 6 m, ist ein Abstand von 30 - 50 cm von der Spitze einzuhalten.
Bei einer Dachneigung bis 30° kann der Melder an der Dachschräge montiert werden **Abb. B**.
- Mindestens 50 cm Abstand halten von Wänden, Deckenbalken (Unterzügen) **Abb. C** und Leuchten **Abb. D**.
- Melder mittig an der Decke montieren, mindestens 4 m Abstand halten von offenen Kaminen und Herden **Abb. F**.
- Räume über 60 m² und Flure länger als 10 m benötigen mehrere Melder.

Montage/Inbetriebnahme

Befestigen Sie die Montageplatte mit den beiliegenden Schrauben und Dübeln an der Decke **Abb. E**. Verbinden Sie die beiliegende Batterie mit dem Anschluss-Clip **Abb. G1**. Ist die Batterie richtig angeschlossen, blinkt die LED in der Prüftaste **(Abb. H1)** ca. alle 43 Sek. kurz auf. Führen Sie einen Funktionstest durch (siehe Test/Wartung). Platzieren Sie den Melder auf der Montageplatte und drehen ihn im Uhrzeigersinn, bis er einrastet. Die Montagesperre **(Abb. G2)** verhindert, dass der Melder ohne eingelegte Batterie montiert werden kann.

Test/Wartung

Drücken Sie auf die Prüftaste **Abb. H2**, bis der Alarm ertönt. Es wird dabei die Funktion der Rauchkammer, der Auswerteelektronik und der Batterie geprüft. Bei ordnungsgemäßer Funktion ist der Alarm laut und pulsierend. Der Test sollte 1 x monatlich und nach jedem Batterietausch durchgeführt werden.

Das Gerät führt alle 43 Sek. einen Selbsttest durch. Sie erkennen dies am kurzen Aufblinken der LED **Abb. H1**. Bei einer Fehlfunktion piept der Melder ca. alle 43 Sek. **abwechselnd** zum Aufblinken der roten LED.

Hinweis: Der Zeitraum zwischen den Pieptönen kann auch erheblich länger sein als 43 Sek. Um die Fehlfunktion zu beheben, entnehmen Sie die Batterie für eine Dauer von 10 Min.

Nachdem Sie die Batterie wieder angeschlossen haben, drücken Sie die Prüftaste **Abb. H2** bis der Alarm ertönt. Sollte dies keine Abhilfe schaffen, muss der Melder ausgetauscht werden.

Sinkt die Batteriespannung unter den Mindestwert, piept der Melder ca. alle 43 Sek. **gleichzeitig** mit dem LED-Blitz, bis zu ca. 30 Tage lang, um Sie an den fälligen Batteriewechsel zu erinnern.

Das Gerät sollte bei Bedarf etwa 2 x jährlich trocken abgewischt und von außen mit dem Staubsauger abgesaugt werden.

Besondere Hinweise

- Setzen Sie die Batterie polrichtig in das Gerät.
- Testen Sie das Gerät nach jedem Batterietausch.
- Hitzemelder bzw. Rauchwarnmelder ersetzen keine Versicherungen.
- Bei Tiefschlaf bzw. unter Alkohol- oder Drogeneinfluss ist der Alarm unter Umständen nicht wahrnehmbar.
- In Räumen über 60 m² bzw. in Fluren, die länger als 10 m sind, empfiehlt sich der Einsatz von mehreren Meldern.
- Verbrauchte Batterien gehören nicht in den Hausmüll!
Bitte entsorgen Sie die Batterie über den Handel, der sie einem Recycling-Verfahren zuführt.

- Bei technischen Problemen wenden Sie sich bitte an den Hersteller oder Ihren Fachhändler.



Tauschen Sie den Melder 10 Jahre nach der Montage aus.

Batterie- und Akkulinweise



Altbatterien dürfen nicht mit dem unsortierten Hausmüll entsorgt werden. Besitzer von Altbatterien sind gesetzlich zur Rückgabe verpflichtet und können diese unentgeltlich bei den Verkaufsstellen zurückgeben. Batterien enthalten umwelt- und gesundheitsschädliche Stoffe und müssen daher fachgerecht entsorgt werden.

Recycling-Hinweise



Dieses Gerät darf nicht mit dem unsortierten Hausmüll entsorgt werden. Besitzer von Altgeräten sind gesetzlich dazu verpflichtet, dieses Gerät fachgerecht zu entsorgen. Informationen erhalten Sie von Ihrer Stadt- bzw. Gemeindeverwaltung.

Technische Daten

Typbezeichnung	FMR 4245
Batteriebetrieb	9 V Block, inklusive
Signallautstärke	ca. 85 dB/3m
Relative Luftfeuchtigkeit nicht kondensierend	10 % - 93 %
Betriebstemperaturbereich	- 10 °C bis + 40 °C
Zulassung	EN 14604:2005/AC:2008
Empfohlene Batterien	GP 1604S, 1604A, 1604AU, CR-V9 / PAIRDEER 6F22, 6LR61 / OSEL 6LR61 / FORTE ER9V / EVE CR-9V/P / ULTRALIFE ULVL-J / FANSO ER9V
Abmessungen	Ø 103 mm, Höhe 37 mm

! Richtiges Verhalten im Brandfall

- Ruhe bewahren! Alarmieren Sie die Feuerwehr.
- Folgende Hinweise sind für die Feuerwehr wichtig:
- Wie ist Ihr Name? (Name, Telefonnummer)
 - Wo brennt es? (Adresse)
 - Was ist passiert? (Ausmaß)
 - Wie viele Verletzte gibt es?
 - Warten Sie auf Rückfragen des Gesprächspartners.
- Warnen Sie alle Mitbewohner.
Helfen Sie älteren, kranken und behinderten Personen.
Schließen Sie alle Fenster und Türen.
Benutzen Sie keinen Aufzug.
Sollten Sie Zweifel haben, ob es sich um einen echten Alarm oder um einen Fehlalarm handelt, verhalten Sie sich so, als ob es wirklich brennt.

Smoke alarm FMR 4245

This Smoke alarm has been designed to provide an early warning in the event of fire. As soon as smoke enters the device, an alarm is triggered. The device does not detect flames. Many fires occur at night. As we have no sense of smell while sleeping but wake up when we hear a noise, Smoke alarms are an effective way of providing an early warning of the danger.

Field of application: apartments, houses

Alarm signal: acoustic signal with approx. 85 dB/3 m

Contact your local fire service or insurance company for information about what to do in the event of fire. These establishments can provide you with relevant leaflets underlining the importance of installing Smoke alarms.

Mounting location

For optimum protection of your home, install Smoke alarms in all rooms, corridors, basements, cellars and store rooms. To ensure minimum protection of your home, install one Smoke alarm in the corridor, one in the staircase on each floor and one in each bedroom **Fig. A**. In flats with several apartments, each family should install their own Smoke alarm.

- Do not install the detector in the bathroom or garage.
Only install it in the kitchen if it can be mounted at least 4 metres away from the oven and similar heat sources.
- Do not install the detector in drafty areas, e.g. near a ventilator shaft where the circulation of air could prevent the smoke from reaching the detector.
- Do not install the detector in dusty environments or rooms with high ambient humidity.
- Do not install the detector in the loft as, in the event of fire, smoke-free air can accumulate in this area. In areas with roofs which slope by more than 30° and which have a total ceiling height of up to 6 m, observe a distance of 30-50 cm from the highest point. On roofs which slope by less than 30°, mount the detector on the pitched roof area **Fig. B**.
- Observe a minimum distance of 50 cm from walls, ceiling joints (beams) **Fig. C** and lights **Fig. D**.
- Mount the detector in the centre of the ceiling, maintaining a distance of at least 4 m from open fireplaces and ovens **Fig. F**.
- Several detectors need to be installed in rooms of over 60 m² and corridors measuring over 10 m.

Mounting/Operation

Fix the mounting plate to the ceiling using the screws and dowels provided **Fig. E**. Connect the battery (provided) to the battery clip **Fig. G1**. The test key LED (**Fig. H1**) will flash briefly approx. every 43 seconds to indicate that the battery has been fitted correctly. Perform a function test (see Test/Maintenance). Position the detector on the mounting plate and turn in a clockwise direction until it clicks into place. The mounting lock (**Fig. G2**) prevents the detector from being mounted if the battery is not fitted correctly.

Performance check/Maintenance

Press the test key (**Fig. H2**) until the alarm is enabled.

This tests correct operation of the smoke chamber, pulsating electronics and battery. If everything is operating correctly, the alarm will be loud and pulsating. Perform a test at least once a month and every time you replace the batteries. The device automatically performs a test every 43 seconds. The LED **Fig. H1** flashes briefly to indicate this. If the detector is faulty, the red LED will flash approx. every 43 seconds **alternately** with the audible signal.

Note: The interval between each audible signal may be slightly longer than 43 seconds. To correct the fault, remove the batteries for 10 minutes. Reconnect the battery and press the test key **Fig. H2** until the alarm is activated. If this does not correct the problem, replace the detector.

If the battery voltage falls below the minimum value, the detector will beep approx. every 43 seconds and, **simultaneously**, the LED will flash for approx. 30 days to remind you to replace the batteries. When necessary (usually about twice a year) wipe the device with a clean, dry cloth and clean with a vacuum cleaner.

Additional notes

- Make sure the battery is fitted correctly.
- Always test the device after replacing the battery.
- The use of heat and Smoke alarms does not exempt you from your obligation to insure your property.
- You may not hear the alarm if you are a deep sleeper or under the influence of alcohol or drugs.
- We recommend that several detectors be used in rooms of over 60 m² or corridors of over 10 m.
- Disposing of used batteries in household waste is strictly forbidden. Dispose of batteries in shops with recycling facilities.
- In the event of technical problems, contact the manufacturer or your specialist dealer.



Replace the detector every 10 years.

Battery and rechargeable battery information



Used batteries must not be disposed of as unsorted household waste. Used batteries must be recycled and may be returned free-of-charge to the place of sale. Batteries contain substances which are harmful to the environment and to human health and must therefore be disposed of correctly.

Recycling instructions



This device must not be disposed of with unsorted house hold waste. Owners of old devices are required by law to dispose of this device correctly. Contact your town council for further information.

Technical information

Model name	FMR 4245
Battery operation	9 V block battery, included
Signal volume	approx. 85 dB/3 m
Relative humidity	10 % - 93 %
Operating temperature range	-10 °C to +40 °C
Approval	EN 14604:2005/AC:2008
Recommended batteries	GP 1604S, 1604A, 1604AU, CR-V9 / PAIRDEER 6F22, 6LR61 / OSEL 6LR61 / FORTE ER9V / EVE CR-9V/P / ULTRALIFE ULVL-J / FANSO ER9V
Dimensions	Ø 103 mm, height 37 mm



Correct action in the event of a fire

- Keep calm! Alert the fire service. It is important that the fire service is told the following information:
 - Your name (name, phone number)
 - The location of the fire (address)
 - What has happened (extent of fire)
 - How many people are injured
 - Then wait to see if the operator has any questions.
- Alert all the people who live with you. Help aged, sick and disabled persons. Close all windows and doors. Do not use lifts.
- If you have any doubts as to whether or not it is a genuine alarm, still act as if there is a real fire.

Détecteur de fumée FMR 4245

Ce détecteur de fumée constitue un système d'alerte incendie efficace. Une alarme se déclenche dès que de la fumée s'introduit dans l'appareil, qui ne détecte pas les flammes. La plupart des incendies ont lieu la nuit. Or, notre odorat ne fonctionne pas pendant que nous dormons. En revanche, les bruits nous réveillent, c'est pourquoi les détecteurs de fumée s'avèrent efficaces en cas de danger.

Lieux d'installation possibles : appartements, maisons

Alarme : signal sonore de 85 dB/3 m environ

Pour connaître les comportements à adopter en cas d'incendie, consultez votre assureur ou les pompiers responsables de votre secteur. Ils vous fourniront des documents informatifs soulignant l'utilité des détecteurs de fumée.

Lieu de montage et positionnement

Pour une protection optimale de votre foyer, placez des détecteurs de fumée dans toutes les pièces, couloirs, celliers, caves et greniers. Pour une protection de base, installez des détecteurs de fumée dans les couloirs, dégagements et cages d'escalier de tous les étages ainsi que dans chaque chambre **fig. A**. Dans les bâtiments comportant plusieurs habitations, chaque foyer doit disposer de ses propres détecteurs.

- N'installez de détecteur ni dans la salle de bain, ni dans le garage. Dans la cuisine, vous devez impérativement respecter une distance minimale de 4 m entre le détecteur et les appareils de type four, cuisinière, etc.
- N'installez pas de détecteur dans les espaces sujets aux courants d'air, par exemple à proximité de conduits d'aération. En effet, il peut arriver que l'air entraîne la fumée, l'empêchant d'atteindre le détecteur.
- N'installez pas de détecteur dans les pièces très poussiéreuses ou très humides.
- Ne montez pas vos détecteurs dans des angles très fermés : en effet, en cas d'incendie, c'est l'air pur qui se dirige vers ce type d'espace, et non la fumée. Dans les combles présentant une hauteur jusqu'à 6 m et une inclinaison des pans supérieure à 30°, il convient de respecter une distance de 30 à 50 cm entre le détecteur et le haut de la pièce. Le détecteur peut être monté sur un pan du toit dès lors que l'inclinaison de celui-ci ne dépasse pas 30° **fig. B**.
- Une distance minimale de 50 cm doit séparer l'appareil des parois, solives (sommiers) **fig. C** et luminaires **fig. D**.
- Installez les détecteurs au centre du plafond, en respectant une distance minimale de 4 m vis-à-vis des fours et cheminées ouvertes **fig. F**.
- Les pièces de plus de 60 m² et les couloirs de plus de 10 m de long exigent la pose de plusieurs détecteurs.

Montage/Mise en service

Fixez la plaquette de montage au plafond au moyen des vis et chevilles fournies **fig. E**. Raccordez la pile fournie au connecteur prévu à cet effet **fig. G1**. Une fois la pile correctement positionnée, la LED du bouton de test (**fig. H1**) s'allume toutes les 43 s environ. Procédez à un test de fonctionnement (cf. Tests/ Maintenance). Placez le détecteur de fumée sur la plaquette de montage et tournez-le dans le sens des aiguilles d'une montre jusqu'à ce qu'il s'y emboîte. Un dispositif de verrouillage (**fig. G2**) empêche le montage du détecteur en l'absence de pile.

Tests/Maintenance

Maintenez le bouton de test enfoncé (**fig. H2**) jusqu'à ce que l'alarme retentisse. Le test vérifie le bon fonctionnement de la chambre de détection, du système de surveillance électronique et de la pile. Si l'appareil fonctionne bien, le signal d'alarme est puissant et répétitif. Procédez à ce test une fois par mois et après chaque changement de pile. Le détecteur procède à un test automatique toutes les 43 s. Cette opération se manifeste par un court clignotement de la LED (**fig. H1**). En cas de dysfonctionnement, le détecteur émet un bip toutes les 43 secondes environ, **en alternance** avec le clignotement de la LED rouge.

Remarque : il peut arriver que l'intervalle entre les bips soit nettement plus long que 43 s. Pour y remédier, retirez la pile pendant 10 min. Une fois la pile à nouveau raccordée, appuyez sur le bouton de test **fig. H2** jusqu'à ce que l'alarme retentisse. Si cette opération ne résout pas le problème, remplacez le détecteur. Si la pile passe en deçà du niveau de charge minimal, le détecteur émet un bip toutes les 43 secondes tandis que la LED clignote **simultanément**, et ce, pendant une durée maximale de 30 jours, afin de vous rappeler qu'il faut remplacer la pile.

Lorsque cela s'avère nécessaire, essayez l'appareil avec un chiffon sec et aspirez les poussières (deux fois par an environ).

Attention

- Lorsque vous installez une pile, prenez garde à la polarité.
- Procédez à un test de l'appareil après tout changement de piles.
- Les détecteurs de chaleur et de fumée ne vous dispensent en aucun cas de l'obligation de souscrire une assurance adéquate.
- L'alarme peut ne pas être perçue par une personne profondément endormie ou sous l'emprise de la drogue ou de l'alcool.
- Dans les pièces de plus de 60 m² et les couloirs de plus de 10 m de long, il est recommandé d'installer plusieurs détecteurs.
- Il est interdit de jeter les piles avec les ordures ménagères ! Remettez les piles usagées à un organisme qui se chargera de leur recyclage.
- Pour toute question d'ordre technique, merci de vous adresser soit au fabricant, soit à votre revendeur.



Remplacez chaque détecteur après 10 ans d'utilisation.

Remarques concernant les piles et les batteries



Les piles usagées ne doivent en aucun cas être jetées avec les ordures ménagères. Leurs propriétaires ont en effet l'obligation légale de les ramener à leur point de vente, où elles seront reprises gratuitement. Les piles contiennent des substances dangereuses pour l'environnement et la santé et doivent être recyclées selon la réglementation en vigueur.

Remarques concernant le recyclage



Cet appareil ne doit en aucun cas être jeté avec les ordures ménagères. Les propriétaires d'équipements électriques ou électroniques usagés ont en effet l'obligation légale de les déposer dans un centre de collecte sélective. Informez-vous auprès de votre municipalité sur les possibilités de recyclage.

Données techniques

Désignation	FMR 4245
Alimentation par piles	pile monobloc 9 V, compris
Volume du signal	env. 85 dB/3 m
Humidité relative	10 % - 93 %
Plage detempératures admises	- 10 °C à + 40 °C
Certification	EN 14604:2005/AC:2008
Modèle de pile recommandé	GP 1604S, 1604A, 1604AU, CR-V9 / PAIRDEER 6F22, 6LR61 / OSEL 6LR61 / FORTE ER9V / EVE CR-9V/P / ULTRALIFE ULVL-J / FANSO ER9V
Dimensions	Ø 103 mm, hauteur 37

Comportement à adopter en cas d'incendie

Restez calme ! Appelez les pompiers.

Informations utiles pour les pompiers :

- Votre nom et votre numéro de téléphone
- Lieu de l'incendie (adresse)
- Description du sinistre
- Nombre de blessés
- Répondez aux questions de votre interlocuteur.

Prévenez tous les habitants du logement.

Aidez les personnes âgées, malades ou handicapées.

Fermez toutes les portes et fenêtres.

N'empruntez pas l'ascenseur.

Lorsque vous ignorez s'il s'agit ou non d'une fausse alerte, procédez comme si un incendie avait bien lieu.

Rilevatore di fumo FMR 4245

Questo rivelatore di fumo è stato studiato per la segnalazione tempestiva e sicura dell'inizio di un incendio. L'allarme scatta non appena il fumo raggiunge l'interno del dispositivo. Il dispositivo non rileva la presenza di fiamme. La maggior parte degli incendi si sviluppa di notte. L'uomo non può percepire odori durante il sonno, ma può essere svegliato da rumori: i rilevatori di fumo scattano tempestivamente e rappresentano un'arma di difesa efficace contro questo tipo di pericolo.

Ambito d'uso: Appartamenti, abitazioni
Segnale d'allarme: Segnale acustico di circa 85 dB/3 m

Informazioni relative al comportamento da adottare nel caso di incendio sono reperibili presso i vigili del fuoco o la propria compagnia di assicurazioni. Queste organizzazioni hanno sempre disponibile materiale informativo nel quale viene anche evidenziata la necessità di segnalatori di fumo.

Luogo di installazione

Per una copertura totale della casa installare i rilevatori di fumo in tutte le stanze, i corridoi e nei locali adibiti a cantina o deposito. Un valore minimo di sicurezza è garantito installando un rilevatore di fumo in corridoio, uno nel vano scale e uno ad ogni piano e in ogni zona notte. **Fig. A** In condomini composti da più unità abitative è preferibile che ogni famiglia installi i propri rilevatori di fumo.

- Non installare il dispositivo in bagno o in garage. Installare in cu china solo se c'è una distanza minima di 4 metri dai fornelli e da altre emissioni di calore.
- Non installare nelle vicinanze di cappe o dispositivi di ventilazione. Il flusso d'aria potrebbe in questo caso compromettere la corretta rilevazione di fumo.
- Non installare in ambienti molto polverosi o umidi.
- Non installare negli angoli della stanza: in caso di incendio in sti punti si raccoglie aria priva di fumo. Mantenere una distanza di 30-50 cm dallo spigolo in stanze il cui soffitto ha una pendenza superiore ai 30° e un'altezza fino a 6 m. Con una inclinazione del tetto fino ai 30° è possibile installare il rilevatore sul soffitto in pendenza **Fig. B**.
- Mantenere una distanza di almeno 50 cm da pareti, travi del soffitto **Fig. C** e lampade **Fig. D**.
- Installare il rilevatore centralmente rispetto al soffitto e mantenere una distanza di almeno 4 m da camini aperti e fornelli **Fig. F**.
- Stanze con una superficie superiore agli 60 m² e corridoi più lunghi di 10 m necessitano di più rilevatori.

Performance check/Maintenance

Fissare la piastra di montaggio al soffitto con le viti e i bulloni forniti **Fig. E**. Collegare la batteria fornita con la presa. **Fig. G1** Se la batteria è correttamente installata, il LED del pulsante di controllo (**Fig. H1**) lampeggia brevemente ogni 43 secondi. Eseguire un test funzionale (vedere Test/Manutenzione). Posizionare il rilevatore sulla piastra di montaggio e girare in senso orario fino a quando non è inserito in posizione. Il dispositivo di blocco del montaggio (**Fig. G2**) impedisce l'installazione del segnalatore senza batteria.

Test/Manutenzione

Premere il pulsante di controllo (**Fig. H2**) fino a quando scatta l'allarme. In questo modo sarà testata la funzione della camera a fumo, dell'elettronica di controllo e delle batterie. Nel caso di funzionamento corretto l'allarme è forte e intermittente. Il test deve essere effettuato una volta al mese e dopo ogni sostituzione della batteria.

Il dispositivo esegue un test automatico ogni 43 secondi. Si riconosce dal breve lampeggiare del LED **Fig. H1**. In caso di malfunzionamento il rilevatore emette un suono ogni 43 secondi **alternandosi** al lampeggiare del LED rosso.

Nota: L'intervallo tra i segnali acustici può essere anche molto più lungo di 43 secondi. Per eliminare il malfunzionamento scollegare la batteria ogni 43 secondi. Dopo aver reinserito la batteria, premere il pulsante di controllo **Fig. H2** fin a quando non viene emesso il segnale di allarme. Se il problema non dovesse risolversi, sostituire il rilevatore. Se la carica della batteria scende sotto al valore minimo, come promemoria della necessità di sostituire la batteria, il segnalatore emette un segnale acustico **simultaneamente** al lampeggiamento del LED, per un periodo di circa 30 giorni, con una frequenza massima di una segnalazione al minuto.

All'occorrenza pulire il dispositivo 2 volte l'anno con un panno asciutto ed esternamente con l'aspirapolvere.

Indicazioni speciali

- Quando si inserisce la batteria fare attenzione alla polarità corretta.
- Dopo ogni sostituzione della batteria eseguire un controllo del funzionamento.
- La presenza di un segnalatore di calore o di fumo non esime dagli obblighi assicurativi.
- A volte, nel caso di sonno profondo, o trovandosi sotto l'influenza di alcol o droghe, gli allarmi non vengono uditi.
- Si consiglia di installare più segnalatori in ambienti superiori a 60 m² e in corridoi con lunghezze superiori ai 10 m.

- Le batterie usate non devono essere smaltite con i rifiuti domestici! Portare le batterie esauste ai centri di raccolta affinché possano essere riciclate.
- Nel caso di problemi di carattere tecnico rivolgersi al costruttore o rivenditore autorizzato.



Sostituire il rilevatore 10 anni dopo l'installazione.

Remarques concernant les piles et les batteries



Les piles usagées ne doivent en aucun cas être jetées avec les ordures ménagères. Leurs propriétaires ont en effet l'obligation légale de les ramener à leur point de vente, où elles seront reprises gratuitement. Les piles contiennent des substances dangereuses pour l'environnement et la santé et doivent être recyclées selon la réglementation en vigueur.

Indicazioni per il riciclaggio



Questo dispositivo non deve essere smaltito come rifiuto indifferenziato. Chi possiede un vecchio dispositivo è vincolato per legge allo smaltimento conformemente alle normative in vigore. Per ulteriori informazioni rivolgersi all'amministrazione comunale.

Dati tecnici

Descrizione tipo	FMR 4245
Batteria	batteria da 9 V, compresa
Volume del segnale	ca. 85 dB/3 m
Umidità relativa dell'aria	10 % - 93 %
Ambito temperatura di esercizio da	da -10 °C a +40 °C
Approvazione	EN 14604:2005/AC:2008
Batterie consigliate	GP 1604S, 1604A, 1604AU, CR-V9 / PAIRDEER 6F22, 6LR61 / OSEL 6LR61 / FORTE ER9V / EVE CR-9V/P / ULTRALIFE ULVL-J / FANSO ER9V
Dimensioni	Ø 103 mm, altezza 37 mm

! Comportamento corretto in caso di incendio

- Mantenere la calma. Avvertire i vigili del fuoco.
 - Le seguenti indicazioni sono importanti per i vigili del fuoco:
 - Il vostro nome (Nome, numero di telefono)
 - Luogo dell'incendio (Indirizzo)
 - Dinamica dell'incendio (entità)
 - Numero di eventuali feriti
 - Attendere le domande dell'interlocutore
- Avvertire tutti coloro che vivono con voi.
 Aiutare le persone più anziane, malate e disabili.
 Chiudere tutte le finestre e le porte.
 Non utilizzare l'ascensore.
 Nel dubbio che si possa trattare di un falso allarme, comportarsi come se la presenza dell'incendio fosse confermata.

Czujnik dymu FMR 4245

Koncepcja niniejszej czujki dymu polega na zapewnieniu wczesnego ostrzegania w przypadku powstania pożaru. Alarm zostaje uruchomiony z chwilą przedostania się dymu do wnętrza urządzenia. Urządzenie nie reaguje na płomienie. Większość pożarów zdarza się w nocy. Ponieważ człowiek podczas snu nie wyczuwa zapachów, natomiast budzi się słysząc odgłosy, czujki dymu chronią skutecznie i odpowiednio wcześniej przed groźącym niebezpieczeństwem.

Zakres zastosowania: mieszkania, domy mieszkalne

Sygnal alarmowy: sygnał dźwiękowy o natężeniu ok. 85 dB/3 m

Informacje o postępowaniu w przypadku pożaru można uzyskać, zwracając się z zapytaniem do straży pożarnej. Liczne służby ratunkowe i firmy ubezpieczające od pożaru mają przygotowane odpowiednie ulotki, w których zwraca się uwagę na konieczność stosowania czujek pożaru.

Miejsce montażu

Dla zapewnienia pewnej ochrony, czujki dymu powinny być zainstalowane we wszystkich pomieszczeniach, korytarzach, miejscach służących do magazynowania oraz w piwnicy i na strychu. Minimalna ochrona jest osiągnięta przez zastosowanie po jednej czujce dymu w korytarzu i przy schodach na każdym piętrze oraz we wszystkich sypialniach, zob. **rys. A**. W domach wielorodzinnych każda rodzina powinna zainstalować własne czujki dymu.

- Czujek nie należy montować w łazienkach lub garażach. Montaż w kuchni jest dopuszczany tylko w przypadku, gdy jest możliwe zapewnienie minimalnej odległości 4 metrów od kuchennej i podobnych źródeł emisji.
- Czujek nie należy montować w miejscach narażonych na silne przeciągi, np. w pobliżu szybów wentylacyjnych, Ruch powietrza może w niektórych warunkach uniemożliwiać docieranie dymu do czujki.
- Czujek nie należy montować w miejscach silnie zakurzonych lub o bardzo dużej wilgotności powietrza.
- Czujek nie należy montować w narożnikach, gdyż w miejscach tych podczas pożaru może gromadzić się wolne od dymu powietrze. W pomieszczeniach o nachyleniu dachu powyżej 30° i o całkowitej wysokości do 6 m należy zachować odległość 30 - 50 cm od narożnika.
- W przypadku dachów nachylonych pod kątem mniejszym niż 30° czujkę można montować na skosach dachu, zob. **rys. B**.
- Należy zachować odległość co najmniej 50 cm od ścian, belek sufitowych (stropowych, **rys. C**) i opraw oświetleniowych, zob. **rys. D**.
- Czujkę należy montować pośrodku sufitu, zachowując odległość co najmniej 4 m od nieoświetlonych kominków i kuchenek (**rys. F**).

- W pomieszczeniach o powierzchni ponad 60 m² i w korytarzach o długości większej niż 10 m wymagane jest zastosowanie wielu czujek.

Montaż i przekazanie do eksploatacji

Przymocuj płytę montażową za pomocą dostarczonych w zestawie wkrętów i kółków do sufitu (**rys. E**). Podłącz dostarczoną w zestawie baterię do zacisków (**rys. G1**). Jeśli bateria została prawidłowo podłączona, czerwona dioda LED w przycisku kontrolnym (**rys. H1**) błyska krótko co ok. 43 sekundy. Przeprowadź próbę działania (patrz punkt „Test/konserwacja”). Umieść czujkę na płycie montażowej i obróć w kierunku zgodnym z ruchem wskazówek zegara aż do zatrzaśnięcia. Blokada montażowa (**rys. G2**) uniemożliwia zamontowanie czujki bez włożonej baterii.

Test/ostrzeżenie

Naciskaj przycisk kontrolny **rys. H2**, aż będzie słyszalny alarm. Sprawdzane jest wówczas działanie komory dymnej, elektronicznych układów analizujących i baterii. Przy prawidłowym działaniu układów alarm jest głośny i pulsujący. Test należy przeprowadzać raz w miesiącu i po każdej wymianie baterii.

Urządzenie co 43 sekundy przeprowadza test samoczynny. Można to rozpoznać po krótkim błysnięciu diody LED (**rys. H1**). W przypadku nieprawidłowego działania czujka co 43 sekundy piszczy, **naprzemiennie** z błyskaniem czerwonej diody LED.

Uwaga: okres pomiędzy piskami może być również znacznie dłuższy niż 43 sekundy. Aby wyeliminować nieprawidłowe działanie, należy na 10 minut wyjąć baterię.

Po ponownym podłączeniu baterii naciskaj przycisk kontrolny (**rys. H2**), aż będzie słyszalny alarm. Jeśli to nie pomoże, należy wymienić czujkę.

Jeśli napięcie baterii spadnie poniżej minimum, czujka piszczy co 43 sekundy **równocześnie** z błyskiem diody LED, nawet przez ok. 30 dni, przypominając o konieczności wymiany baterii.

Urządzenie w razie potrzeby należy przecierać mniej więcej dwa razy w roku na sucho i czyszczyć z kurzu za pomocą odkurzacza.

Szczególne wskazówki

- Włóż baterię do urządzenia, zachowując jej prawidłową biegunowość.
- Po każdej wymianie baterii sprawdź urządzenie.
- Czujki ciepła lub dymu nie zastępują ubezpieczenia.
- W przypadku głębokiego snu lub pod wpływem alkoholu bądź środków odurzających może się zdarzyć, że alarm nie zostanie usłyszany.
- W pomieszczeniach o powierzchni powyżej 60 m² lub na korytarzach, których długość przekracza 10 m, zaleca się zastosowanie większej liczby czujek.

- Zużytych baterii nie wolno wyrzucać razem z odpadami z gospodarstwa domowego! Baterię można zutylizować poprzez sprzedawcę, który przekaże ją do recyklingu.
- W przypadku problemów technicznych należy zwrócić się do producenta lub sprzedawcy.



Po upływie 10 lat od zamontowania czujkę należy wymienić.

Uwagi dotyczące baterii i akumulatorów



Zużytych baterii nie wolno usuwać razem z niesortowanymi odpadami domowymi. Posiadacze zużytych baterii są ustawowo zobowiązani do ich zwrotu i mogą dokonać tego nieodpłatnie w punktach zakupu. Baterie zawierają substancje szkodliwe dla środowiska naturalnego i zdrowia, stąd muszą podlegać specjalistycznej utylizacji.

Uwagi dotyczące recyklingu



Niniejszego urządzenia nie wolno usuwać razem z niesortowanymi odpadami domowymi. Posiadacze zużytego sprzętu są ustawowo zobowiązani do zapewnienia prawidłowej utylizacji urządzeń. Odpowiednie informacje można uzyskać u odpowiednich władz miejskich lub gminnych.

Dane techniczne

Oznaczenie typu	FMR 4245
Zasilanie bateryjne	bateria 9 V, w zestawie
Głośność sygnału	ok. 85 dB/3 m
Względna wilgotność powietrza, bez kondensacji	10 % - 93 %
Zakres temperatur pracy	-10°C do 40°C
Dopuszczenie	EN 14604:2005/AC:2008
Zalecane baterie	GP 1604S, 1604A, 1604AU, CR-V9 / PAIRDEER 6F22, 6LR61 / OSEL 6LR61 / FORTE ER9V / EVE CR-9V/P / ULTRALIFE ULVL-J / FANSO ER9V
Wymiary	Ø 103 mm, wysokość 37 mm

! Prawidłowe zachowanie się podczas pożaru

- Zachowaj spokój! Zawiadom straż pożarną.
- Dla straży pożarnej istotne są następujące wskazówki:
- Jak się nazywasz (imię i nazwisko, numer telefonu)?
 - Gdzie jest pożar (adres)?
 - Co się wydarzyło (skala zdarzenia)?
 - Ile osób jest poszkodowanych?
 - Oczekuj na pytania ze strony rozmówcy.
- Powiadom wszystkich współlokatorów.
Pomóż osobom starszym, chorym i niepełnosprawnym.
Zamknij wszystkie okna i drzwi.
Nie korzystaj z windy.
- W razie wątpliwości, czy alarm jest prawdziwy czy fałszywy, postępuj tak, jakby występował prawdziwy pożar.

Javljalnik dima FMR 4245

Ta javljalik dima je narejen tako, da izda zgodnje opozorilo v primeru nastanka požara. Alarm se sproži, takoj ko dim prodre v notranjost naprave. Ta naprava plamenov ne zaznava. Večina požarov se zgodi ponoči. Človek med spanjem ne vonja, se pa zbudi ob hrupu. Zaradi tega javljalniki dima učinkovito in pravočasno ščitijo pred grozečo nevarnostjo.

Področja uporabe: stanovanja, stanovanjske hiše

Signal alarma: zvočni signal s pribl. 85 dB/3 m

Informacije o ravnanju v primeru požara dobite po naročilu pri vašem gasilskem društvu. Gasilske organizacije in zavarovalnice, ki ponujajo zavarovanje za primer požara, imajo pripravljena ustrezna pisna navodila in v njih opozarjajo na nujnost javljalnikov dima.

Mesto montaže

Za zanesljivo zaščito morate javljalnike dima vgraditi v vse prostore, hodnike in tudi v skladišča, kleti in podstrešja. Minimalno zaščito boste zagotovili s po enim javljalnikom dima v hodniku in stopnišču v vsakem nadstropju in v spalnicah **sl. A**. V hišah z več stanovanjskimi enotami mora imeti vsaka družina vgrajen svoj javljalik dima.

- Javljalnikov dima ne vgradite v kopalnice ali garaže. V kuhinjah montirajte javljalnike dima tako, da so od štedilnikov in podobnih izvorov emisij oddaljeni najmanj 4 metre.
- Ne montirajte v okoljih z močnim prepihom, npr. v bližini prezračevalnih jaškov. Premikanje zraka lahko včasih povzroči, da dim ne doseže javljalnika.
- Ne montirajte v zelo prašnih območjih oz. v območjih z veliko zračno vlažnostjo.
- Ne montirajte v koničastih vogalih, saj se na takih mestih v primeru požara lahko kopiči zrak, ki ne vsebuje dima. Pri prostorih z nagibom strehe več kot 30° in skupno višino prostora do 6 m naj znaša razdalja od vrha 30 do 50 cm.
- Pri nagibu strehe manj kot 30° lahko javljalik vgradite na poševne dele strehe **sl. B**.
- Javljalnik naj bo vsaj 50 cm oddaljen od sten, stropnih tramov (nosilcev) **sl. C** in luči **sl. D**.
- Javljalnik montirajte na sredino stropa in naj bo najmanj 4 m oddaljen od odprtih kaminov in štedilnikov **sl. F**.
- Prostor s površino več kot 60 m² in veže, ki so daljše kot 10 m, potrebujejo več javljalnikov.

Montaža/zagon

Montažno ploščo s priloženimi vijaki in vložki pritrdite na strop **sl. E**. Priloženo baterijo povežite s priključno sponko **sl. G1**. Če je baterija pravilno priključena, se LED dioda v tipki za preverjanje (**sl. H1**) pribl. vsakih 43 sek. na kratko osvetli. Testirajte funkcije (glejte opis Test/Vzdrževanje). Javljalnik postavite na montažno ploščo in ga zasukajte v desno za toliko, da se zaskoči. Montažna zapora (**sl. G2**) preprečuje, da bi javljalik namestili brez vstavljene baterije.

Test/Vzdrževanje

Pritisnite na preskusno tipko **sl. H2**, dokler ne slišite alarma. Pri tem se preveri delovanje komore za dim, elektroniko za vrednotenje in baterijo. V primeru pravilnega delovanja je alarm glasen in pulzirajoč. Test je potrebno izvesti 1x mesečno in po vsaki zamenjavi baterij.

Naprava vsakih 43 sekund izvede samodejno testiranje. To boste opazili s kratkim utripom LED diode **sl. H1**. Pri nepravilnem delovanju javljalik zapiska pribl. vsakih 43 sekund in **izmenično** zasveti rdeča LED dioda.

Napotek: Čas med piski je lahko znatno daljši kot 43 sekund. Če želite nepravilno delovanje odpraviti, odstranite baterijo za 10 minut.

Potem znova vstavite baterijo in pritisnite preskusno tipko **sl. H2**, dokler ne zaslišite alarma. Če to ne pomaga, morate javljalik zamenjati.

Če pade napetost baterije pod minimalno vrednost, javljalik zapiska pribl. vsakih 43 sekund in **hkrati** poblezne LED dioda, kar lahko traja do 30 dni. Tako javljalik opozarja, da je treba baterije zamenjati.

Napravo po potrebi pribl. 2 x letno obrišite do suhega in zunanjo stran posesajte s sesalnikom za prah.

Posebna opozorila

- Baterijo vstavite v napravo tako, da sta njena pola obrnjena pravilno.
- Po vsaki zamenjavi baterije preizkusite napravo.
- Javljalniki vročine oziroma javljalniki dima ne nadomestijo zavarovanja.
- Pri globokem spancu ali pod vplivom alkohola ali drog včasih človek alarma ne more slišati.
- V prostorih s površino več kot 60 m² oziroma v vežah, ki so daljše kot 10 m, priporočamo vgradnjo več javljalnikov.
- Porabljene baterije ne spadajo med gospodinjske odpadke! Prosimo, pošljite porabljene baterije trgovini, ki jih bo poslala v postopek reciklaže.
- Pri tehničnih težavah se obrnite, prosimo, na proizvajalca ali vašega prodajalca.



Javljalnik zamenjajte 10 let po montaži.

Napotki za baterijo in akumulator



Odsluženih baterij ne smete odstraniti skupaj z nerazvrščenimi gospodinjstvi odpadki. Lastniki odsluženih baterij so zakonsko obvezani, da te baterije vrnejo. Brezplačno jih lahko vrnejo na prodajnih mestih. Baterije vsebujejo okolju in zdravju škodljive snovi ter jih je zaradi tega treba ustrezno odstraniti.

Navodila za recikliranje



Te naprave ne smete odstraniti skupaj z nerazvrščenimi gospodinjstvi odpadki. Lastniki odsluženih naprav so zakonsko obvezani, da te naprave ustrezno odstranijo. Informacije boste našli pri svoji lokalni upravi.

Tehnični podatki

Tipska oznaka
Baterija
Glasnost signala
Relativna vlažnost zraka, ni kondenziranja
Temperaturno območje delovanja
Tehnično soglasje
Priporočene baterije

Mere

FMR 4245
9 V blok (priložena)
pribl. 85 dB/3m
10 % - 93 %
- 10 °C do + 40 °C
EN 14604:2005/AC:2008
GP 1604S, 1604A, 1604AU, CR-V9 / PAIRDEER 6F22, 6LR61 / OSEL 6LR61 / FORTE ER9V / EVE CR-9V/P /
ULTRALIFE ULVL-J / FANSO ER9V
Ø 103 mm, višina 37 mm

! Pravilno obnašanje v primeru požara

■ Ostanite mirni! Obvestite gasilce.
Za gasilce so pomembna naslednja obvestila:

- Kako vam je ime? (ime, telefonska številka)
- Kje gori? (naslov)
- Kaj se je zgodilo? (obseg)
- Koliko je poškodovanih?
- Počakajte na sogovornikova vprašanja.

Opozorite vse sosoanovce.
Pomagajte starejšim, bolnim in invalidom.

Zaprte vsa okna in vrata.

Ne uporabljajte dvigal.

Če ne veste, ali gre za pravi alarm ali le lažni alarm, se obnašajte tako, kot da v resnici gori.

Hlásič dymu FMR 4245

Tento požiarň hlásič je koncipovaný tak, aby vydal včasné varovanie pri vzniku požiaru. Poplach sa spustí, len čo dym prenikne do vnútra prístroja. Prístroj neindikuje prítomnosť plameňov. Veľká časť požiarov vzniká v noci. Pretože človek počas spánku nič necíti, ale na hluk sa zobudí, chráni dymové hlásiče účinne a včas pred hroziacim nebezpečenstvom.

Oblasti použitia: byty, obytné domy

Alarmový signál: akustický signál s cca 85 dB/3 m

Informácie o tom, ako sa správať v prípade požiaru, získate na vyžiadanie od vášho požiarneho zboru. Mnohé požiarne jednotky a poisťovne zabezpečujúce poistenie v prípade požiaru majú pripravené príslušné letáky a upozorňujú v nich tiež na potrebnosť dymových hlásičov.

Miesto montáže

Na dosiahnutie optimálneho zabezpečenia by sa mali dymové hlásiče inštalovať vo všetkých miestnostiach, chodbách aj v pivniciach a na povalách. Minimálna ochrana sa dosahuje požiarň hlásičom v každej chodbe a na schodisku každého poschodia a v každej spálni **obr. A**. V domoch s viacerými bytovými jednotkami by mala každá rodina inštalovať svoje vlastné dymové hlásiče.

- Nemontujte v kúpeľniach alebo garážach. V kuchyniach iba vtedy, keď je možná minimálna vzdialenosť 4 metre od sporákov a podobných zdrojov emisií.
- Neinštalovať v okolí výrazne ohrozenom prievanom, napr. v blízkosti vetracích sáčht. Pohyb vzduchu by mohol za určitých okolností zabrániť tomu, aby sa dym dostal k hlásiču.
- Nemontovať vo veľmi prašných priestoroch, príp. v priestoroch s veľmi vysokou vlhkosťou vzduchu.
- Nemontujte do rohov, pretože tu by sa mohol v prípade požiaru nahromadiť vzduch bez dymu. V priestoroch so sklonom strechy nad 30° a celkovou výškou miestnosti do 6 m, treba dodržať vzdialenosť 30 – 50 cm od vrcholu.
- Pri sklone strechy do 30° je možné hlásič namontovať na strešných stenách **obr. B**.
- Dodržte minimálne 50 cm vzdialenosť od stien, zropných trámov (zosilnení) **obr. C** a svietidiel **obr. D**.
- Hlásič namontujte do stredu stropu, dodržte minimálne 4 m vzdialenosť od otvorených kozubov a sporákov **obr. F**.
- Priestory nad 60 m² a chodby dlhšie ako 10 m vyžadujú použitie viacerých hlásičov.

Montáž/vedenie do prevádzky

Montážnu dosku namontujte na strop s priloženými skrutkami a príchytkami **obr. E**. Spojte priloženú batériu s prípojnou svorkou **obr. G1**. Ak je batéria riadne pripojená, nakrátko zabliká indikátor LED v skúšobnom tlačidle (**obr. H1**) cca každých 43 s. Vykonajte funkčný test (pozri Test/údržba). Umiestnite hlásič na montážnu dosku a otáčajte ním v smere pohybu hodinových ručičiek, kým sa zaistí. Montážna zábrana (**obr. G2**) zabraňuje tomu, aby sa dal hlásič namontovať bez vloženej batérie.

Test/údržba

Stláčajte skúšobné tlačidlo **obr. H2**, kým nezaznie alarm. Pritom sa kontroluje funkcia dymovej komory, vyhodnocovacej elektroniky a batérie. Pri riadnej funkcii je alarm hlasný a pulzujúci. Test by sa mal vykonávať 1x mesačne a po každej výmene batérie.

Zariadenie vykoná cca každých 43 sekúnd automatický test. Zistíte to podľa krátkeho zablikania LED **obr. H1**. Pri chybnéj funkcii hlásič pípa cca každých 43 sekúnd **striedavo** s blikaním červenej LED.

Upozornenie: Čas medzi pípnutiami môže byť aj podstatne dlhší než 43 sekúnd. Aby sa odstránila chybná funkcia, vyberte batériu na dobu 10 minút.

Po opätovnom pripojení batérie, stláčajte skúšobné tlačidlo **obr. H2**, kým nezaznie poplach. Pokiaľ toto nevedie k náprave, musí sa hlásič vymeniť.

Ak klesne napätie batérie pod minimálnu hodnotu, zapípa hlásič cca každých 43 sekúnd **súčasne** s bleskom LED, cca až 30 dní, aby vám pripomenul blížiacu sa výmenu batérie.

Zariadenie by sa malo v prípade potreby si 2x ročne vytrief dosucha a z vonkajšej strany opatrne povysávať vysávačom.

Špeciálne upozornenia

- Vložte batériu do prístroja so správnou orientáciou pólou.
- Zariadenie testujte po každej výmene batérie.
- Tepelné hlásiče resp. dymové hlásiče nenahrádzajú poistenie.
- Je možné, že v hlbokom spánku, resp. pod vplyvom alkoholu alebo drog nebudete varovný tón za istých okolností počuť.
- V priestoroch nad 60 m², príp. na chodbách s dĺžkou nad 10 m sa odporúča použitie viacerých hlásičov.
- Spotrebované batérie nepatria do domového odpadu! Zlikvidujte, prosím, batérie cez obchod, ktorý ich odovzdá na recykláciu.
- Pri technických problémoch sa, prosím, obráťte na výrobcu alebo vášho odborného predajcu.



Vymeňte hlásič 10 rokov po montáži.

Informácie o batérii a akumulátore



Staré batérie sa nesmú likvidovať spolu s netriedeným domovým odpadom. Majitelia starých batérií sú zo zákona povinní ich vrátiť a tieto môžu odovzdať bezplatne na predajných miestach. Batérie obsahujú látky škodiace životnému prostrediu a zdraviu a musia sa preto odborne zlikvidovať.

Informácia pre recykláciu



Tento prístroj sa nesmie likvidovať s netriedeným domovým odpadom. Majitelia starých zariadení sú zo zákona povinní toto zariadenie zlikvidovať odborne. Informácie získate na vašej mestskej resp. obecnej správe.

Technické údaje

Typové označenie	FMR 4245
Prevádzka na batérie	9 V bloková (vrátane)
Hlasitosť signálu	cca 85 dB/3 m
Relatívna vlhkosť nekondenzujúca	10 % - 93 %
Rozsah prevádzkových teplôt	-10 °C až +40 °C
Osvedčenie	EN 14604:2005/AC:2008
Odporúčané batérie	GP 1604S, 1604A, 1604AU, CR-V9 / PAIRDEER 6F22, 6LR61 / OSEL 6LR61 / FORTE ER9V / EVE CR-9V/P / ULTRALIFE ULVL-J / FANSO ER9V
Rozmery	cca Ø 103 mm, výška 37 mm

! Správne správanie sa v prípade požiaru

■ Zachovajte pokoj! Zalarmujte hasičov.

Pre hasičov sú dôležité nasledujúce upozornenia:

- Ako sa voláte? (meno, telefónne číslo)
- Kde horí? (adresa)
- Čo sa stalo? (rozsah)
- Koľko je zranených?
- Vyčkajte na spätné otázky partnera pri rozhovore.

Varujte všetkých spolubývajúcich.

Zatvorte všetky okná a dvere.

Nepoužívajte výťah.

Ak máte pochybnosti, či ide o skutočný alebo skúšobný alarm, spravajte sa tak, ako keby naozaj horelo.

Kouřový hlásič FMR 4245

Kouřový hlásič je koncipován tak, aby vydal včasnou výstrahu při vzniku požáru. Alarm se spustí ve chvíli, kdy kouř vnikne do vnitřního prostoru přístroje. Přístroj nereaguje na plameny. Většina požárů vznikne v noci. Jelikož spící člověk nic necítí, ale probudí se při zvucích, chrání kouřové hlásiče účinně a včas před hroziícím nebezpečím.

Oblasti použití: byty, obytné domy

Signál alarmu: akustický signál cca 85 dB/3 m

Informace o počinání si v případě požáru obdržíte na vyžádání od místní požární stanice nebo pojišťovny. Tyto instituce mají k dispozici i příslušné prospekty, ve kterých je též upozorněno na nutnost používání hlásičů kouře.

Místo instalace

Pro celkové pokrytí domácností by měly být kouřové hlásiče nainstalovány ve všech místnostech, chodbách, spížirnách, sklepech a skladovacích prostorách. Minimálního zajištění lze dosáhnout instalací vždy jednoho hlásiče na chodbě a v oblasti schodů v každém poschodí a v každé ložnici, **obr. A**. V domech s více bytovými jednotkami by měla každá rodina nainstalovat vlastní kouřové hlásiče.

- Hlásiče neinstalujte v koupelnách nebo garážích; v kuchyních je montáž možná pouze při dodržení minimální vzdálenosti 4 metry od sporáků a podobných zdrojů emisí.
- Hlásiče neinstalujte v okolí se silným průvanem, např. v blízkosti větracích šachet. Pohyb vzduchu by mohl za určitých okolností zabránit vniknutí kouře do čidla.
- Hlásiče neinstalujte ve velmi prašných oblastech, resp. v oblastech s velmi vysokou vlhkostí vzduchu.
- Hlásiče nemontujte do vrcholových rohů místnosti, protože se v nich při požáru může nahromadit vzduch bez kouře. V místnostech se sklonem stropu více než 30° a celkovou výškou místnosti do 6 m musí být dodržena vzdálenost 30 - 50 cm od vrcholu. Při sklonu stropu do 30° lze hlásič namontovat na šikmou stěnu, **obr. B**.
- Dodržujte minimální vzdálenost 50 cm od stěn, stropních trámů (výztuh), **obr. C**, a svítidel, **obr. D**.
- Hlásič namontujte doprostřed stropu, dodržujte minimální vzdálenost 4 m od otevřených krbů a sporáků, **obr. F**.
- V místnostech větších než 60 m² a chodbách delších než 10 m je zapotřebí více hlásičů.

Montáž/vedení do provozu

Přípevněte montážní desku přiloženými šrouby a hmoždinkami ke stropu, **obr. E**. Propojte přiloženou baterii s přípojovací svorkou, **obr. G1**. Je-li baterie správně připojena, blikne cca každých 43 vteřin LED dioda v kontrolním tlačítku (**obr. H1**). Proveďte test funkčnosti (viz Test/údržba). Umístěte hlásič na montážní desku a otočte jím ve směru hodinových ručiček, dokud nezaskočí. Montážní zarážka (**obr. G2**) znemožňuje montáž hlásiče bez vložené baterie.

Test/údržba

Stiskněte kontrolní tlačítko **obr. H2**, dokud se nespustí alarm. Bude zkontrolována funkčnost kouřové komory, vyhodnocovací elektroniky a baterie. Funguje-li přístroj správně, je alarm hlasitý a pulzuje. Test by měl být prováděn 1x měsíčně a po každé výměně baterie.

Přístroj provede každých 43 vteřin samostat. Ten je indikován krátkým bliknutím LED diody, **obr. H1**. V případě chybné funkce hlásič cca každých 43 vteřin zapípá, **střídavě** s blikáním červené LED diody. **Upozornění:** Časový interval mezi pípáním může být i výrazně delší než 43 vteřin. Pro odstranění chybné funkce vyjměte na 10 minut baterii. Po opětovném připojení baterie stiskněte kontrolní tlačítko, **obr. H2**, dokud se nespustí alarm. Pokud se tím závada nevyřeší, musí být hlásič vyměněn. Klesne-li napětí baterie pod minimální hodnotu, začne hlásič provést každých 43 vteřin **současně** s rozsvíceným LED bleskem po dobu max. cca 30 dní, jako upozornění na nutnou výměnu baterie. Přístroj by měl být v případě potřeby zhruba 2 x ročně očištěn suchým hadříkem a zvenčí očištěn vysavačem.

Zvláštní upozornění

- Když vkládáte baterii do přístroje, dbejte na správnou polaritu.
- Přístroj po každé výměně baterie otestujte.
- Teplotní, resp. kouřové hlásiče Vás nezabavují povinnosti pojištění.
- V hlubokém spánku, resp. pod vlivem alkoholu nebo drog nemusí být alarm zaregistrován.
- V místnostech větších než 60 m² a v chodbách delších než 10 m je doporučeno používat více hlásičů.
- Vybité baterie nepatří do domovního odpadu! Baterii zlikvidujte prostřednictvím obchodu, který ji dopraví k recyklaci.
- V případě technických problémů se obraťte na výrobce nebo specializovaného obchodníka.



Hlásič vyměňte 10 let po montáži.

Pokyny k bateriím a akumulátorům



Použité baterie se nesmí likvidovat společně s netříděným domovním odpadem. Majitelé použitých baterií jsou ze zákona povinni je vrátit a mohou tak učinit bezplatně na prodejních místech. Baterie obsahují látky škodlivé pro životní prostředí i pro zdraví a musí být proto odborně zlikvidovány.

Pokyny k recyklaci



Tento přístroj nesmí být likvidován v rámci netříděného komunálního odpadu. Vlastníci starého zařízení jsou ze zákona povinni s tímto přístrojem řádně nakládat. Další informace získáte od zástupců města nebo obce.

Technické informace

Typové označení	FMR 4245
Bateriový provoz	9 V blok, součást balení
Hlasitost signálu	cca 85 dB/3m
Relativní vlhkost vzduchu	10 % - 93 %
Rozsah provozní teploty	- 10 °C až + 40 °C
Schválení	EN 14604:2005/AC:2008
Doporučené baterie	GP 1604S, 1604A, 1604AU, CR-V9 / PAIRDEER 6F22, 6LR61 / OSEL 6LR61 / FORTE ER9V / EVE CR-9V/P / ULTRALIFE ULVL-J / FANSO ER9V
Rozměry	Ø 103 mm, výška 37 mm

! Správný postup v případě požáru

- Zachovejte klid!
- Zalarmujte hasiče.

Pro hasiče jsou důležité následující informace:

- Jak se jmenujete? (jméno, telefonní číslo)
- Kde hoří? (adresa)
- Co se stalo? (rozsah)
- Kolik osob je zraněno?
- Vyčkejte, zda má volaný nějaké dotazy.

Varujte všechny spolubydlící.

Pomozte starším, nemocným a postiženým osobám.

Zavřete všechna okna a dveře.

Nepoužívejte výtah.

Pokud máte pochybnosti, zda se jedná o opravdový alarm nebo jen o zkušební alarm, postupujte tak, jako by skutečně hořelo.

Duman dedektörü FMR 4245

Bu duman dedektörü, yangın çıktığında erken uyarı sağlamak üzere tasarlanmıştır. Aygıtın içine duman girer girmez alarm çalışır. Alevler aygıt tarafından algılanamaz. Yangınlar genellikle geceleri çıkmaktadır. İnsan uykusu sırasında koku alamadığından, ancak ses olduğunda uyandığından, duman dedektörleri tehlikeyi etkili bir şekilde ve zamanında haber verir.

Kullanım yerleri: Apartmanlar, özel konutlar
Alarm sinyali: Yaklaşık 85 dB/3 m akustik sinyal

Yangın durumunda yapılması gerekenleri bölgenizde bulunan itfaiyeden öğrenebilirsiniz. İtfaiye ve sigorta şirketlerinin yayınladığı yangınla ilgili broşürlerde de duman dedektörlerinin gerekliliği vurgulanmaktadır.

Montaj yeri

Güvenli bir koruma için, duman dedektörleri tüm odalara, koridorlara, depolama alanlarına, kilerlere ve tavan arasına monte edilmelidir. Her kattaki koridorlara, merdiven bölgesine ve her yatak odasına birer duman dedektörü monte edilerek minimum koruma sağlanır **Şekil A**. Çok konutlu binalarda her aile için ayrı bir duman dedektörü monte edilmelidir.

- Banyo veya garajlara dedektör monte edilmez. Mutfaklarda ise, ocak ve benzeri ısı kaynaklarından en az 4 metre uzağa monte edilmelidir.
- Havalandırma bacalarına yakın yerler gibi kuvvetli hava akımı olabilecek bölgelere monte edilmemelidir. Hava akımı, bazı durumlarda dumanın dedektöre ulaşmasını engelleyebilir.
- Çok tozlu veya havanın çok nemli olduğu yerlere monte edilmemelidir.
- Yangın sırasında dumansız hava toplanabileceğinden, çatı katlarında tavanın en üst noktasına monte edilmemelidir. 30° ve üzerinde tavan eğimi olan, yüksekliği 6 m'ye kadar olan odalarda, en yüksek noktadan 30 - 50 cm mesafe bırakılarak monte edilmelidir.
- Tavan eğimi en fazla 30° olan odalarda dedektör tavanın eğimli kısmına monte edilebilir **Şekil B**.
- Duvarlar, tavan girişleri (destek girişleri) **Şekil C** ve lambalar ile arasında **Şekil D** en az 50 cm mesafe bırakılmalıdır.
- Dedektörü, açık baca, şömine ve ocaklardan en az 4 m uzakta olacak şekilde tavanın ortasına monte edin **Şekil F**.
- 60 m²'den daha büyük ve 10 m'den uzun koridorlarda birden çok dedektör gereklidir.

Montaj/Çalıştırma

Montaj plakasını, verilen vidalar ve dübellerle tavana monte edin **Şekil E**. Verilen pili, bağlantı klipsine takın **Şekil G1**. Pil doğru şekilde takıldığında, kontrol tuşunun ışığı (**Şekil H1**) yaklaşık 43 saniyede bir kısaca yanar. Dedektörün çalışıp çalışmadığını test edin (Test/Bakım bölümüne bakın). Dedektörü montaj plakasına yerleştirin ve yerine oturuncaya dek saat yönünde döndürün. Montaj kilidi (**Şekil G2**) dedektörün pil takılmadan monte edilmesini önler.

Test/Bakım

Alarm çalınca kadar kontrol tuşuna **Şekil H2** basın. Bu sırada duman haznesinin, değerlendirme elektronığının ve pilin düzgün çalışıp çalışmadığı kontrol edilir. Dedektör düzgün çalışıyorsa, alarm sesi yüksek ve titreşimlidir. Test ayda bir kez ve her pil değişiminden sonra tekrarlanmalıdır.

Aygıt 43 saniyede bir otomatik test gerçekleştirir. LED ışığın kısa bir şekilde yanıp sönmelerinden bunu anlayabilirsiniz **Şekil H1**. Arıza durumunda **dönüşümlü olarak** dedektörün kırmızı LED ışığı yanıp söner ve yaklaşık 43 saniyede bir uyarı sesi verir.

Not: Uyarı sesleri arasındaki süre 43 saniyeden çok daha uzun olabilir. Arızayı gidermek için 10 dakikalığına pili çıkarın.

Pili tekrar taktığınızda, alarm duyuluncaya dek kontrol tuşuna basın **Şekil H2**. Bu işlem arızayı gidermezse, dedektör değiştirilmelidir.

Pil gücü asgari değer altına düştüğünde dedektör maksimum 30 gün boyunca, yaklaşık olarak 43 saniyede bir ışıklı ve aynı anda sesli uyarı vererek pilin değiştirilmesi gerektiğini hatırlatır.

Aygıt gerektiğinde yılda 2 kez kuru bir bezle silinmeli ve elektrikli süpürgeyle dışardan temizlenmelidir.

Özel notlar

- Pili, kutupları doğru yöne bakacak şekilde aygıtta takın.
- Aygıtı her pil değişiminden sonra test edin.
- Sıcaklık veya duman dedektörleri, sigorta görevi görmez.
- Derin uykudayken, alko veya uyuşturucu etkisi altındayken alarm duyulamayabilir.
- 60 m² den geniş odalarda veya 10 m'den uzun koridorlarda birden çok dedektörün monte edilmesi önerilir.
- Kullanılmış piller ev çöpleriyle birlikte atılmamalıdır! Lütfen pili geri dönüşüm prosedürü uygulayan bir kuruluşa danışarak elden çıkarın.
- Teknik sorunlarla karşılaştığınızda lütfen üreticiye veya yetkili satıcınıza başvurun.





Dedektörü, montajdan 10 yıl sonra değiştirin.

Pil ve akü bilgileri

 Atık piller sınıflandırılmamış ev atıkları ile birlikte elden çıkartılamaz. Kullanıcılar atık pillerin iadesinden yasal olarak sorumludur ve bunları herhangi bir ücret ödemeksizin satış noktalarına iade edebilir. Piller çevreye ve sağlığa zararlı maddeler içerir ve bu nedenle kurallara uygun şekilde elden çıkartılmalıdır.

Geri dönüşüm bilgileri

 Bu aygıt sınıflandırılmamış ev atıkları ile birlikte elden çıkartılamaz. Kullanıcılar eskiyen aygıtın kurallara uygun şekilde elden çıkartılmasından yasal olarak sorumludur. Konuya ilişkin bilgileri  şehrinizin veya ilçenizin yerel yönetiminden alabilirsiniz.

Teknik veriler

Model tanımı	FMR 4245
Pille çalışır	9 V blok, ürünle verilir
Sinyal sesi seviyesi	yakl. 85 dB/3m
Bağıl hava nemi, yoğuşmaz	10 % - 93 %
Çalışma sıcaklığı aralığı	-10 °C ila +40 °C
Önay	EN 14604:2005/AC:2008
Önerilen piller	GP 1604S, 1604A, 1604AU, CR-V9 / PAIRDEER 6F22, 6LR61 / OSEL 6LR61 / FORTE ER9V / EVE CR-9V/P / ULTRALIFE ULVL-J / FANSO ER9V
Ölçüler	Ø 103 mm, yükseklik 37 mm

Yangın durumunda yapılması gerekenler

- Sakin olun! İtfaiyeyi çağırın.
- İtfaiye için aşağıdaki bilgiler önemlidir:
- Adınız nedir? (Ad, telefon numarası)
 - Yangın nerede? (Adres)
 - Ne oldu? (Boyut)
 - Kaç kişi yaralı?
 - Yetkili kişinin soru sormasını bekleyin.
- Sizinle birlikte yaşayan herkesi uyarın.
Yaşlı, hasta ve engelli kişilere yardım edin.
Bütün pencereleri ve kapıları kapatın.
Asansör kullanmayın.
Alarmin gerçek alarm mı yanlış bir alarm mı olduğundan emin değilseniz, gerçekten yangın varmış gibi hareket edin.

Füstjelző FMR 4245

A füstjelzőt a tűz kialakulás korai szakaszának jelzésére tervezték. A vészjelzés beindul, amint a készülék belsejébe füst kerül. A készülék a lángokat nem érzékeli. A tüzesetek nagy része éjszaka történik. Mivel az ember alvás közben a szagokat nem érzékeli, de a hangokra felébred, ezért a füstjelző időben, hatékonyan véd a fenyegető veszélytől.

Alkalmazási területek: Lakások, lakóházak

Jelzőhang: A hangjelzés kb. 85 dB 3 m távolságban

A tűz esetén követendő magatartásról a tűzoltóság ad tájékoztatást. Sok védelmi és tűzbiztosításnak van ilyen ismertetője, amelyben a füstjelző szükségességére is felhívják a figyelmet.

Felszerelés helye

A biztos védelemhez minden szobában, folyosón, valamint tároló- pince- és padláshelyiségben kell füstjelzőt elhelyezni. Minimális védelmet jelent, ha egy-egy füstjelzőt teszünk a folyosóra, minden szinten a lépcsőhöz és minden hálósobába **A. ábra**. Többlakásos házakban legjobb, ha minden családnak saját füstjelzője van.

- Ne szerelje fürdőszobába vagy garázsba. Konyhába csak akkor, ha lehet a sütőtől és hasonló jellegű füstkibocsátó forrásoktól legalább 4 méteres távolságot tartani.
- Ne szerelje várhatóan erősen huzatos helyre, például szellőzőknél közelébe. A légmondás adott esetben megakadályozhatja, hogy a füst eljusson a jelzőhöz.
- Ne szerelje erősen poros, vagy nagyon párás levegőjű helyre.
- Ne sarkokba szerelje, mivel itt tűz esetén füstmentes levegő gyűlhet össze. 30°-nál nagyobb hajlásszögű mennyezet esetén 6 méteres mennyezetmagasságig, a sarkoktól 30 - 50 cm távolságot kell tartani.
- 30°-os tető hajlásszögig a jelzőt a fedélhajlatra lehet szerelni **B. ábra**.
- Tartson legalább 50 cm-es távolságot a falaktól, a tetőgerendáktól (gerendáktól) **C. ábra** és a lámpáktól **D. ábra**.
- A jelzőt a mennyezetre középre, nyitott kandallóktól, tűzhelyektől legkevesebb 4 m-es távolságot tartva helyezze el **F. ábra**.
- 60 m²-nél nagyobb szobákban és 10 m-nél hosszabb folyosókon több érzékelő szükséges.

Felszerelés/Üzembe helyezés

Rögzítse a szerelőlemezt a hozzá kapott csavarokkal és tiplikkel a mennyezetre **E. ábra**. Csatlakoztassa a mellékelt elemet a csatlakozó csipesszel **G1. ábra**. Ha az elemet jól csatlakoztatta, az ellenőrzőgombon kb. 43 másodpercenkénti gyakorisággal röviden felvilágít a LED (**H1. ábra**). Ellenőrizze le a működést (lásd Teszt, karbantartás). Helyezze az érzékelőt a szerelőlemezre és csavarja az óramutató járásával ellentétes irányba, amíg be nem kattann. A szerelési akadály (**G2. ábra**) nem engedi, hogy a jelzőt elem behelyezése nélkül is fel lehessen szerelni.

Teszt, karbantartás

Nyomja a **H2 ábrán** látható ellenőrzőgombot, amíg megszólal a riasztó. Ekkor a füstkamra, a kiértékelő elektronika és az elem működésének ellenőrzése történik meg. Jól működik, ha a jelzőhang hangos, szaggatott. A tesztet havonta egyszer kell elvégezni és minden elemcsere után.

A készülék 43 másodpercenként ellenőrzi önmagát. Ez a LED **H1. ábra** rövid felvilágításából látható. Hiba esetén a jelző 43 másodpercenként a piros LED felvillanásával **felváltva** csipog.

Megjegyzés: A csipogó hangok közötti idő 43 másodpercnél lényegesen hosszabb is lehet. A hiba elhárításához az elemet legalább 10 percre vegye ki. Miután visszahelyezte az elemet, nyomja a **H2 ábrán** látható ellenőrzőgombot, amíg a riasztójelzés megszólal. Ha ez nem segített, akkor ki kell cserélni az érzékelőt.

Ha a tényleges feszültség a minimális szint alá süllyed, akkor a füstjelző 43 másodpercenként a LED villanással **egyidejűleg** csipog, egészen 30 napon át, hogy az esedékes elemcserére emlékeztesse.

A készüléket szükség esetén évente 2 alkalommal törölje le száraz ruhával és portalanítsa porszívóval.

Különleges megjegyzések

- A készülékbe helyezéskor ügyeljen az elem pólusaira.
- Elemcsere után tesztelje a készüléket.
- A hőjelző és füstjelző nem helyettesítheti a biztosítást.
- Mélyalvás közben, alkoholos vagy gyógyszeres befolyásoltság alatt előfordulhat, hogy nem veszi észre a riasztó jelzést.
- 60 m²-nél nagyobb szobákban és 10 m-nél hosszabb folyosókon több érzékelő használata javasolt.
- A használt elem nem tartozik a háztartási hulladékba! Az elemet begyűjtést végző üzletben adja le.
- Ha technikai problémákat észlel, forduljon a gyártóhoz vagy a szaküzlethez.



Felszerelés után 10 évvel cserélje le a füstjelzőt.

Az elemekre és akkumulátorokra vonatkozó utasítások



Az elhasznált elemeket nem szabad válogatlan háztartási szeméttel együtt ártalmatlanítani. A törvény megköveteli, hogy az elhasznált elemeket köteles leadni ártalmatlanításra; ezt az értékesítés helyén ingyenesen megteheti. Az elemek szakszerű ártalmatlanítást igényelnek, hiszen környezet- és egészségkárosító anyagokat tartalmaznak.

Újrahasznosításra vonatkozó utasítások



A készüléket nem szabad válogatlan háztartási szeméttel együtt ártalmatlanítani. A régi készülékek tulajdonosait törvény kötelezi készülékük szakszerű leselejtezésére. További tájékoztatás az illetékes önkormányzattól kapható.

Műszaki adatok

Típus megnevezés	FMR 4245
Elem	9 V blokk, elemmel együtt
Jelzőhang erősség	kb. 85 dB/3m
Relatív páratartalom, kicsapódásmentes	10 % - 93 %
Üzemi hőmérséklet tartomány	-10 °C ... + 40 °C
Engedély	EN 14604:2005/AC:2008
Javasolt elemek	GP 1604S, 1604A, 1604AU, CR-V9 / PAIRDEER 6F22, 6LR61 / OSEL 6LR61 / FORTE ER9V / EVE CR-9V/P / ULTRALIFE ULVL-J / FANSO ER9V
Méretek	Ø 103 mm, magasság 37 mm

! Megfelelő viselkedés tűz esetén

■ Őrizze meg a nyugalmát! Hívja a tűzoltókat.

A tűzoltók a következő adatokat kérik:

- Mi a neve? (név, telefonszám)
- Hol van a tűz? (cím)
- Mi történt? (kiterjedés)
- Mennyi sérült van?
- Várja meg a beszélgetőpartner kérdéseit.

Figyelmeztessen minden lakót.

Segítsen az időseknek, betegeknek, mozgáskorlátozottaknak.

Zárjon be minden ajtót és ablakot.

A felvonót ne használja.

Ha nem biztos benne, hogy csak téves riasztás történt vagy valódi a tűz, akkor tegyen úgy, mintha valóban tűz lenne.



Model name: FMR 4245
EN 14604:2005/AC:2008
1134-CPR-204
DoP-Nr.: DK001392900
www.gev.de/gev/dop/a4009004245.pdf

GEV

GEV GmbH
Heidehofweg 16
25499 Tangstedt
Germany
www.gev.de
service@gev.de
Hotline: +49 (0)180/59 58 555

Max. 14 Ct./Min aus dem deutschen Festnetz.
Mobil max. 42 Ct./Min.
International calls may vary.